

# **KitchenAid®**

---

Hand Mixer  
KHM31, KHM51 and KHM61



# PARTS AND FEATURES

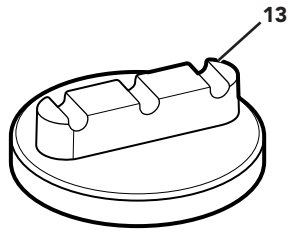
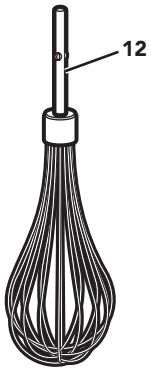
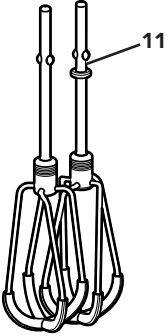
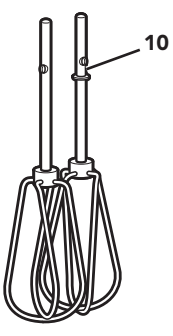
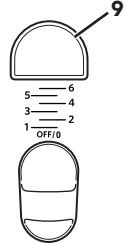
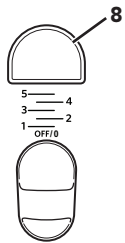
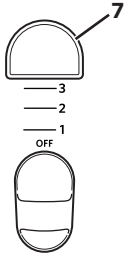
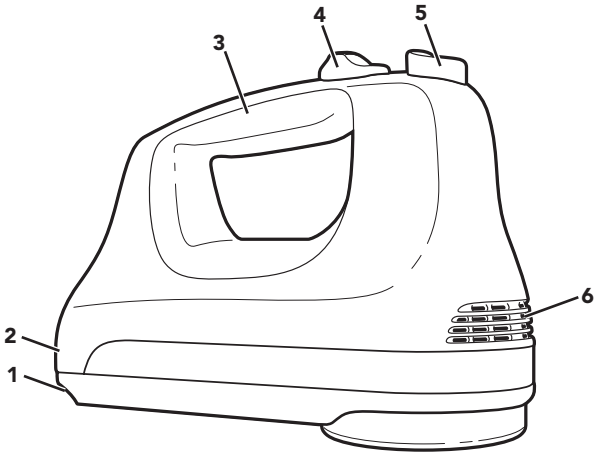

- 1 Swivel Lock Power Cord
- 2 Non-Tip Heel Rest
- 3 Comfort Designed Handle
- 4 Easy-to-Use Speed Control
- 5 Oversized Beater Ejector Button
- 6 Air Vents
- 7 3-Speed Control

- 8 5-Speed Control
- 9 6-Speed Control
- 10 Stainless Steel Turbo Beater™ Accessory
- 11 Flex Edge Beaters\*
- 12 Stainless Steel 16-Tine Pro Whisk\*
- 13 Integrated Storage Clip\*

\*Accessories available with select models.

# PRODUCT SAFETY

## Your safety and the safety of others are very important.

We have provided many important safety messages in this manual and on your appliance. Always read and obey all safety messages.



This is the safety alert symbol.

This symbol alerts you to potential hazards that can kill or hurt you and others.

All safety messages will follow the safety alert symbol and either the word “DANGER” or “WARNING.” These words mean:

**! DANGER**

**You can be killed or seriously injured if you don't immediately follow instructions.**

**! WARNING**

**You can be killed or seriously injured if you don't follow instructions.**

All safety messages will tell you what the potential hazard is, tell you how to reduce the chance of injury, and tell you what can happen if the instructions are not followed.

## IMPORTANT SAFEGUARDS

**When using electrical appliances, basic safety precautions should always be followed, including the following:**

1. Read all instructions.
2. To protect against the risk of electrical shock do not put Hand Mixer in water or other liquid.
3. This appliance is not intended for use by children or by persons with reduced physical, sensory, or mental capabilities, or lack of experience and knowledge. Close supervision is necessary when any appliance is used near children. Children should be supervised to ensure that they do not play with the appliance.
4. Turn the appliance OFF/0, then unplug from the outlet when not in use, before assembling or disassembling parts and before cleaning. To unplug, grasp the plug and pull from the outlet. Never pull from the power cord.
5. Avoid contacting moving parts. Keep hands, hair, and clothing, as well as spatulas and other utensils, away from Beater during operation to reduce the risk of injury to persons and/or damage to the Hand Mixer.
6. Do not operate any appliance with a damaged cord or plug, or after the appliance malfunctions, or is dropped or damaged in any manner. Return appliance to the nearest Authorized Service Facility for examination, repair, or electrical or mechanical adjustment.
7. The use of accessories or attachments not recommended or sold by the manufacturer may cause fire, electric shock or injury.
8. Never leave the appliance unattended while it is in operation.
9. Do not use the appliance outdoors.
10. Do not let the cord hang over the edge of table or counter.

# PRODUCT SAFETY

11. Do not let the cord contact hot surface, including the stove.
12. Remove any accessories from the Hand Mixer before washing.

# SAVE THESE INSTRUCTIONS

This product is designed for household use only.

## ELECTRICAL REQUIREMENTS

---

**Voltage:** 120 V

**Frequency:** 60 Hz

**NOTE:** This Hand Mixer has a polarized plug (one blade is wider than the other). To reduce the risk of electric shock, this plug will fit in a polarized outlet only one way. If the plug does not fit fully in the outlet, reverse the plug. If it still does not fit, contact a qualified electrician. Do not modify the plug in any way.

## ACCESSORY GUIDE

Accessory	Uses	Included with Model		
		KHM31	KHM51	KHM61
Turbo Beater™	Cookie dough, Cake batter	•	•	•
Flex Edge Beaters*	Cake batter, Pancake batter, Cookie dough, Cheese spreads, Frosting, Mashed potatoes, Brownie mixes			•
16-Tine Pro Whisk*	Whipped cream, Puddings, Whipped egg whites, Sauces			•
Storage Clip*	To store accessories			•

To order these accessories

In USA: visit [www.shopkitchenaid.com](http://www.shopkitchenaid.com), or call 1-800-541-6390.

In Canada: call 1-800-807-6777.

\*Accessories available with select models.

# SPEED CONTROL GUIDE

First, clean all parts and accessories (see “Care and Cleaning” section).

**IMPORTANT:** Hand Mixer should always be set on the lowest speed to start mixing. Move to higher speeds as needed.

3-Speed Hand Mixer	5-Speed Hand Mixer	6-Speed Hand Mixer	Attachment	Uses
1	1	1	Turbo Beater™, Flex Edge Beater	For slow stirring, combining, and starting all mixing procedures. Use this speed to stir in nuts, chocolate chips, shredded cheese, onions, olives, and other chunky ingredients. Helps prevent ingredients from splashing out of bowl.
	2	2	Turbo Beater™, Flex Edge Beater	Mix flour and other dry ingredients with liquids or other moist mixtures.
Turbo Beater™, Flex Edge Beater			Mix pancake batter.	
2	3	3	Turbo Beater™, Flex Edge Beater	Combine heavy mixtures, such as cookie dough. Mix light cream cheese spreads. Stir batters and gelatin mixtures.
			Turbo Beater™, Flex Edge Beater	Mix muffins and quick breads. Combine heavy cream cheese mixtures. Mash potatoes or squash.
	4	4	Turbo Beater™, Flex Edge Beater	Mix batter breads. Blend butter and sugar. Mix frostings.
3		5	Turbo Beater™, Flex Edge Beater	Finish mixing cake and other batters. Whip heavy cream and mousse mixtures.
	5	6	Turbo Beater™, 16-Tine Pro Whisk	Beat egg whites. Whip heavy cream and mousse mixtures.
Turbo Beater™, 16-Tine Pro Whisk			Beat meringue mixtures.	

**NOTE:** The Turbo Beater™ accessories are not designed for mixing and kneading bread dough.

# PRODUCT ASSEMBLY

## ATTACHING THE ACCESSORIES

### **⚠ WARNING**

#### Injury Hazard

**Unplug mixer before touching beaters.**

**Failure to do so can result in broken bones, cuts, or bruises.**

**IMPORTANT:** Be sure to read and follow the specific instructions in this manual for proper use of the Hand Mixer.

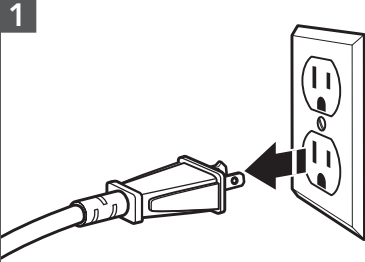

Before attaching an Accessory, make sure the Hand Mixer is unplugged from the electrical outlet.

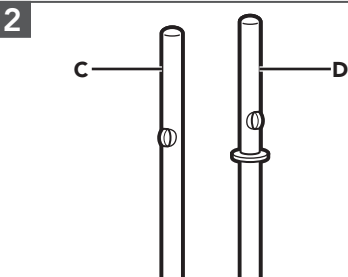

Paired accessories (Beaters, optional Dough Hooks) include one accessory with a collar (D) and one without (C). The single accessory comes with a collar (D) (Liquid Blending Rod) or without (C) (Whisk).

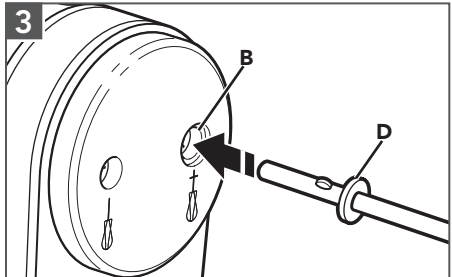

Insert the accessory shaft with the collar (D) into the larger opening (B) of the Hand Mixer. Align the flanges on the shaft with the slots in the opening. Push to lock into place.

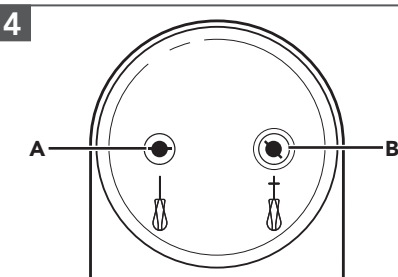

Insert the Accessory without a collar (C) into the smaller opening (A). Align and push to lock into place.

**NOTE:** An accessory shaft without a collar may be used in either opening (A or B). Those with a collar may only be used in the larger opening (B).

# PRODUCT DISASSEMBLY

## REMOVING THE ACCESSORIES

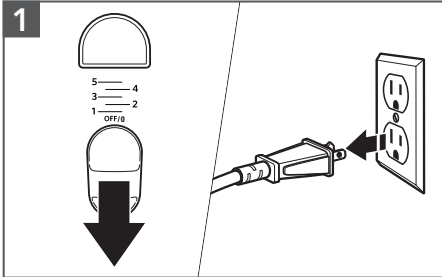

First, stop the Hand Mixer by sliding the Speed Control to the "OFF/0" position. Then unplug from the electrical outlet.

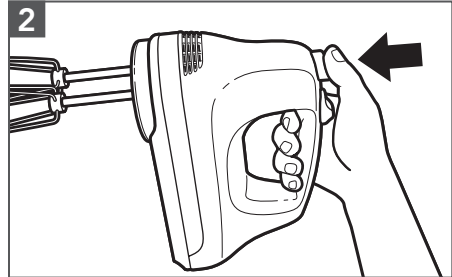

Press the Ejector Button to release the accessories from the Hand Mixer, then remove them.

# PRODUCT USAGE

## OPERATING THE SPEED CONTROL

### **⚠ WARNING**

#### **Injury Hazard**

**Unplug mixer before touching beaters.**

**Failure to do so can result in broken bones, cuts, or bruises.**

This KitchenAid® Hand Mixer will beat faster and more thoroughly than most other electric Hand Mixers. Therefore, the beating time in most recipes must be adjusted to avoid over beating. Beating time is faster due to larger Beater sizes.

To help determine the ideal beating time, observe the batter or dough and beat only until it has the desired appearance described in your recipe, such as "smooth and creamy". To select the best beating speeds, see the "Speed Control Guide" section.

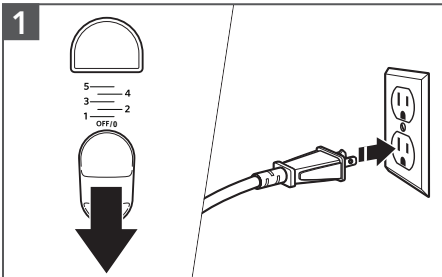

First, turn the Hand Mixer to the "OFF/0" position. Then plug into an electrical outlet.

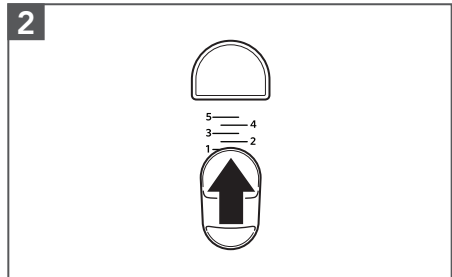

Always start mixing at the lowest speed, which is Speed 1.

# PRODUCT USAGE

**3**

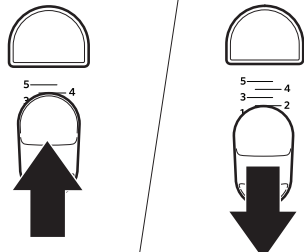

To increase the speed, slide the Speed Control forward.  
To decrease the speed, slide the Speed Control backward.

**4**

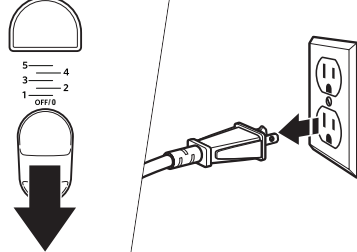

When finished, turn the Hand Mixer to the "OFF/0" position. Then unplug from the electrical outlet.

# CARE AND CLEANING

**IMPORTANT:** Do not immerse the Hand Mixer body in water or other liquids. Do not use abrasive cleansers or scouring pads to avoid scratching.

**⚠ WARNING**



**Electrical Shock Hazard**  
Do not put in water.  
Doing so can result in death or electrical shock.

**⚠ WARNING**

**Injury Hazard**  
Unplug mixer before touching beaters.  
Failure to do so can result in broken bones, cuts, or bruises.

**1**

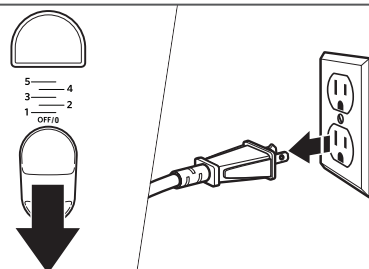

Turn the Hand Mixer to the "OFF/0" position. Then unplug from an electrical outlet.

**2**



Wipe the Hand Mixer body with a soft, damp cloth.



# CARE AND CLEANING

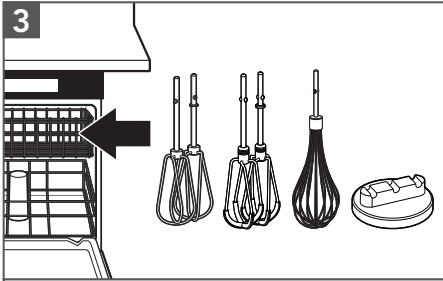

The following parts are dishwasher-safe, top rack only: Turbo Beater\*, Flex Edge Beaters\*, 16-Tine Pro Whisk\*, and Storage Clip\*.

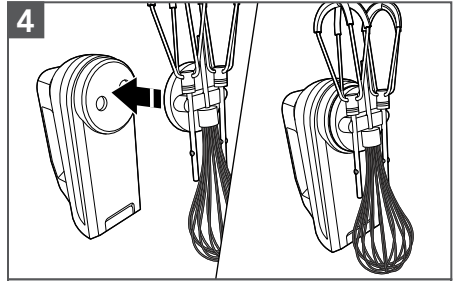

After cleaning of the Flex Edge Beaters\* and 16-Tine Pro Whisk\*, fix those to the Integrated Storage Clip\* and assemble the Clip onto the bottom of the Hand Mixer.

# TROUBLESHOOTING GUIDE

Problem	Solution
If the Hand Mixer fails to start:	Check if the Hand Mixer is securely plugged into an outlet.
	If you have a circuit breaker box, make sure the circuit is closed.
If the problem cannot be corrected:	Contact KitchenAid or an Authorized Service Center**. See the "Warranty and Service" section. Do not return the Hand Mixer to the retailer; retailers do not provide service.

\*These parts can also be washed by hand in warm, soapy water and dry thoroughly.

\*\***USA/Puerto Rico:** 1-800-541-6390,  
**Canada:** 1-800-807-6777,  
**Mexico:** 01-800-024-17-17  
 (JV Distribuciones)  
 or  
 01-800-902-31-00  
 (Industrias Birtman)

# WARRANTY AND SERVICE

## KITCHENAID® HAND MIXER WARRANTY FOR THE 50 UNITED STATES, THE DISTRICT OF COLUMBIA, PUERTO RICO, AND CANADA

This warranty extends to the purchaser and any succeeding owner for Hand Mixer operated in the 50 United States, the District of Columbia, Puerto Rico, and Canada.

<b>Length of Warranty:</b>	One Year Full Warranty from date of purchase.
<b>KitchenAid Will Pay for Your Choice of:</b> 	Hassle-Free Replacement of your Hand Mixer. See the next page for details on how to arrange for service, or call the Customer eXperience Center toll-free at <b>1-800-541-6390</b> . OR The replacement parts and repair labor costs to correct defects in materials and workmanship. Service must be provided by an Authorized KitchenAid Service Center.
<b>KitchenAid Will Not Pay for:</b>	<ul style="list-style-type: none"> <li><b>A.</b> Repairs when your Hand Mixer is used in other than normal single family home use.</li> <li><b>B.</b> Damage resulting from accident, alteration, misuse or abuse.</li> <li><b>C.</b> Any shipping or handling costs to deliver your Hand Mixer to an Authorized Service Center.</li> <li><b>D.</b> Replacement parts or repair labor costs for Hand Mixer attachments operated outside the 50 United States, District of Columbia, Puerto Rico, and Canada.</li> </ul>
<b>DISCLAIMER OF IMPLIED WARRANTIES; LIMITATION OF REMEDIES</b>	
IMPLIED WARRANTIES, INCLUDING TO THE EXTENT APPLICABLE WARRANTIES OF MERCHANTABILITY OR FITNESS FOR A PARTICULAR PURPOSE, ARE EXCLUDED TO THE EXTENT LEGALLY PERMISSIBLE. ANY IMPLIED WARRANTIES THAT MAY BE IMPOSED BY LAW ARE LIMITED TO ONE YEAR, OR THE SHORTEST PERIOD ALLOWED BY LAW. SOME STATES AND PROVINCES DO NOT ALLOW LIMITATIONS OR EXCLUSIONS ON HOW LONG AN IMPLIED WARRANTY OF MERCHANTABILITY OR FITNESS LASTS, SO THE ABOVE LIMITATIONS OR EXCLUSIONS MAY NOT APPLY TO YOU.	
IF THIS PRODUCT FAILS TO WORK AS WARRANTED, CUSTOMER'S SOLE AND EXCLUSIVE REMEDY SHALL BE REPAIR OR REPLACEMENT ACCORDING TO THE TERMS OF THIS LIMITED WARRANTY. KITCHENAID AND KITCHENAID CANADA DO NOT ASSUME ANY RESPONSIBILITY FOR INCIDENTAL OR CONSEQUENTIAL DAMAGES. This warranty gives you specific legal rights and you may also have other rights which vary from state to state or province to province.	

## WARRANTY AND SERVICE

### HASSLE-FREE REPLACEMENT WARRANTY – 50 UNITED STATES, DISTRICT OF COLUMBIA, AND PUERTO RICO

We're so confident the quality of our products meets the exacting standards of KitchenAid brand that, if your Hand Mixer should fail within the first year of ownership, KitchenAid will arrange to deliver an identical or comparable replacement to your door free of charge and arrange to have your original Hand Mixer returned to us. Your replacement unit will also be covered by our one year limited warranty.

If your Hand Mixer should fail within the first year of ownership, simply call our

toll-free Customer eXperience Center at **1-800-541-6390** Monday through Friday. Please have your original sales receipt available when you call. Proof of purchase will be required to initiate the claim. Give the consultant your complete shipping address. (No P.O. Box numbers, please.)

When you receive your replacement Hand Mixer, use the carton, packing materials, and prepaid shipping label to pack up your original Hand Mixer and send it back to KitchenAid.

### HASSLE-FREE REPLACEMENT WARRANTY – CANADA

We're so confident the quality of our products meets the exacting standards of the KitchenAid brand that, if your Hand Mixer should fail within the first year of ownership, we will replace your Hand Mixer with an identical or comparable replacement. Your replacement unit will also be covered by our one year limited warranty.

If your Hand Mixer should fail within the first year of ownership, simply call our

toll-free Customer eXperience Center at **1-800-807-6777** Monday through Friday. Please have your original sales receipt available when you call. Proof of purchase will be required to initiate the claim. Give the consultant your complete shipping address.

When you receive your replacement Hand Mixer, use the carton, packing materials, and prepaid shipping label to pack up your original Hand Mixer and send it back to KitchenAid.

### ARRANGING FOR SERVICE AFTER THE WARRANTY EXPIRES, OR ORDERING ACCESSORIES AND REPLACEMENT PARTS

#### In the United States and Puerto Rico:

For service information, or to order accessories or replacement parts, call toll-free at **1-800-541-6390** or write to:

Customer eXperience Center,  
KitchenAid Small Appliances,  
P.O. Box 218, St. Joseph, MI 49085-0218

#### Outside the United States and Puerto Rico:

Consult your local KitchenAid dealer or the store where you purchased the Hand Mixer for information on how to obtain service.

#### For service information in Canada:

Call toll-free **1-800-807-6777**.

#### For service information in Mexico:

Call toll-free **01-800-0022-767**.



# PIÈCES ET CARACTÉRISTIQUES

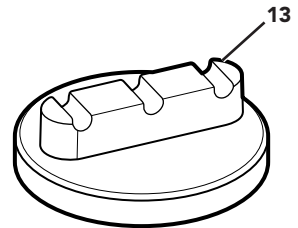
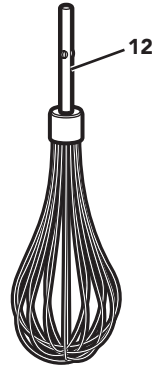
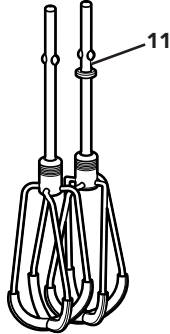
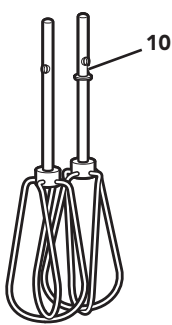
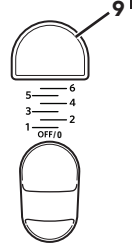
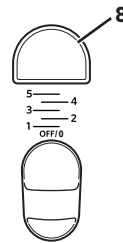
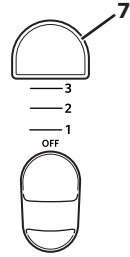
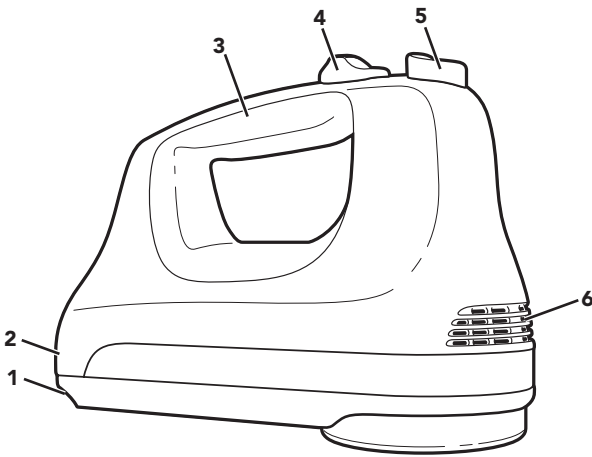

- 1 Cordon d'alimentation pivotant et blocable
- 2 Support arrière anti-basculement
- 3 Poignée confortable
- 4 Commande de vitesse facile à utiliser
- 5 Large bouton éjecteur de batteur
- 6 Évents
- 7 3 – Commande de vitesse

- 8 5 – Commande de vitesse
- 9 6 – Commande de vitesse
- 10 Accessoire Turbo Beater™ en acier inoxydable
- 11 Batteurs à côté souple\*
- 12 Fouet professionnel à 16 tiges en acier inoxydable\*
- 13 Clip de rangement intégré\*

\*Accessoires compris avec certains modèles

# SÉCURITÉ DU PRODUIT

## **Votre sécurité et celle des autres est très importante.**

Nous donnons de nombreux messages de sécurité importants dans ce manuel et sur votre appareil ménager. Assurez-vous de toujours lire tous les messages de sécurité et de vous y conformer.



Voici le symbole d'alerte de sécurité.

Ce symbole d'alerte de sécurité vous signale les dangers potentiels de décès et de blessures graves à vous et à d'autres.

Tous les messages de sécurité suivront le symbole d'alerte de sécurité et le mot "DANGER" ou "AVERTISSEMENT".  
Ces mots signifient :

**! DANGER**

**Risque possible de décès ou de blessure grave si vous ne suivez pas immédiatement les instructions.**

**! AVERTISSEMENT**

**Risque possible de décès ou de blessure grave si vous ne suivez pas les instructions.**

Tous les messages de sécurité vous diront quel est le danger potentiel et vous disent comment réduire le risque de blessure et ce qui peut se produire en cas de non-respect des instructions.

## **CONSIGNES DE SÉCURITÉ IMPORTANTES**

**Lors de l'utilisation d'appareils électriques, certaines précautions élémentaires de sécurité doivent toujours être observées, incluant les suivantes :**

1. Lire toutes les instructions.
2. Pour éviter tout risque de décharge électrique, ne pas immerger le batteur à main dans l'eau ou un autre liquide.
3. L'appareil n'est pas conçu pour être utilisé par des enfants ou des personnes aux capacités physiques, sensorielles ou mentales réduites, ou ne possédant pas suffisamment d'expérience. Une surveillance attentive s'impose lorsqu'on utilise un appareil ménager à proximité d'enfants. Les enfants doivent être surveillés afin de s'assurer qu'ils ne jouent pas avec l'appareil.
4. S'assurer que l'appareil est éteint, commande en position OFF/0 (arrêt/0), et débranché de la prise murale lorsqu'il n'est pas utilisé, avant d'y ajouter des pièces ou d'en enlever et avant de la nettoyer. Pour débrancher, saisir la fiche et la retirer de la prise. Ne pas tirer sur le cordon d'alimentation.
5. Éviter tout contact avec les pièces mobiles. Tenir les mains, cheveux, vêtements et spatules ou autres ustensiles à l'écart du batteur lors de son fonctionnement afin de réduire le risque de blessures corporelles ou d'endommagement du batteur à main.
6. Ne pas faire fonctionner un appareil si le cordon ou la prise est endommagé, si l'appareil ne fonctionne pas correctement, s'il tombe ou s'il est endommagé d'une quelconque façon. Retourner l'appareil au centre de service agréé le plus proche pour examen, réparation ou réglage électrique ou mécanique.
7. L'utilisation d'accessoires ou de pièces non recommandés ou non vendus par le fabricant peut causer un incendie, une décharge électrique ou des blessures corporelles.
8. Ne jamais laisser l'appareil sans surveillance pendant son utilisation.
9. Ne pas utiliser l'appareil à l'extérieur.

# SÉCURITÉ DU PRODUIT

10. Ne pas laisser le cordon pendre du bord de la table ou du comptoir.
11. Ne pas laisser le cordon entrer en contact avec une surface chaude, y compris la cuisinière.
12. Retirer tous les accessoires du batteur à main avant de le nettoyer.

## CONSERVER CES INSTRUCTIONS

Ce produit est conçu uniquement pour un usage domestique.

FRANÇAIS

### SPÉCIFICATIONS ÉLECTRIQUES

**Tension :** 120 V

**Fréquence :** 60 Hz

**REMARQUE :** Ce batteur à main comporte une fiche polarisée (avec une lame plus large que l'autre). Pour réduire le risque de décharge électrique, cette fiche ne peut être insérée dans une prise polarisée que dans un seul sens. Si la fiche ne s'enfonce pas complètement dans la prise, inverser la fiche. Si la fiche ne s'introduit toujours pas, appeler un électricien qualifié. Ne pas modifier la fiche de quelque manière que ce soit.

### GUIDE D'ACCESSOIRES

Accessoire	Utilisations	Inclus avec le modèle		
		KHM31	KHM51	KHM61
Turbo Beater™	Pâte à biscuit, pâte à gâteau	●	●	●
Batteurs à côté souple*	Pâte à gâteau, pâte à crêpes, pâte à biscuits, fromage à tartiner, glaçage, purée de pommes de terre, mélanges à brownie			●
Fouet professionnel à 16 tiges*	Crème fouettée, poudings, blancs d'œufs en neige, sauces			●
Clip de rangement*	Pour entreposer les accessoires			●

**Pour commander ces accessoires**

**Aux É.-U. :** visiter [www.shopkitchenaid.com](http://www.shopkitchenaid.com) ou composer le 1-800-541-6390.

**Au Canada :** composer le 1-800-807-6777.

\*Accessoires compris avec certains modèles

# GUIDE DE COMMANDE DE VITESSE

Tout d'abord, nettoyer les pièces et accessoires (voir la section « Entretien et nettoyage »).

**IMPORTANT** : Le batteur à main doit toujours être réglé à la vitesse la plus faible pour commencer le mélange. Passer à des vitesses supérieures si nécessaire.

Batteur à main à 3 vitesses	Batteur à main à 5 vitesses	Batteur à main à 6 vitesses	Accessoire	Utilisations
1	1	1	Turbo Beater™, Fouet à côté souple	Pour remuer lentement, lier, écraser les ingrédients et commencer toutes les procédures de mélange. Utiliser cette vitesse pour introduire dans le mélange des noix, des pépites de chocolat, du fromage râpé, des oignons, des olives et autres ingrédients de grande taille. Aide à empêcher les ingrédients d'éclabousser du bol.
	2	2	Turbo Beater™, Fouet à côté souple	Mélanger la farine et les autres ingrédients secs à des liquides ou d'autres mélanges humides.
Turbo Beater™, Fouet à côté souple			Pour mélanger la pâte à crêpes plus efficacement.	
2	3	3	Turbo Beater™, Fouet à côté souple	Mélange les préparations lourdes telles les pâtes à biscuits. Pour lier les trempettes légères de fromage à la crème. Pour mélanger les pâtes et les préparations à base de gélatine.
			Turbo Beater™, Fouet à côté souple	Pour mélanger les muffins et les pains éclair. Pour lier les préparations épaisses à base de fromage à la crème. Pour réduire en purée les pommes de terre ou les écraser.
	4	4	Turbo Beater™, Fouet à côté souple	Pour mélanger les pains moulés. Pour mélanger le beurre et le sucre. Pour mélanger les glaçages.
3		5	Turbo Beater™, Fouet à côté souple	Pour terminer le mélange des gâteaux et autres pâtes. Pour fouetter les crèmes épaisses et les mousses.
	5	6	Turbo Beater™, fouet professionnel à 16 tiges	Pour battre les œufs en neige. Pour fouetter les crèmes épaisses et les mousses.
Turbo Beater™, fouet professionnel à 16 tiges			Pour battre les mélanges à meringue.	

**REMARQUE** : Les accessoires Turbo Beater™ ne sont pas conçus pour mélanger et pétrir la pâte à pain.



# ASSEMBLAGE DU PRODUIT

## INSTALLATION DES ACCESSOIRES

### **⚠ AVERTISSEMENT**

#### Risque de blessure

Débrancher le batteur avant de toucher aux fouets.

Le non-respect de cette instruction peut entraîner des fractures d'os, des coupures ou des bleus.

**IMPORTANT :** Veiller à lire et suivre les instructions spécifiques de ce manuel pour savoir comment utiliser correctement ce batteur à main.

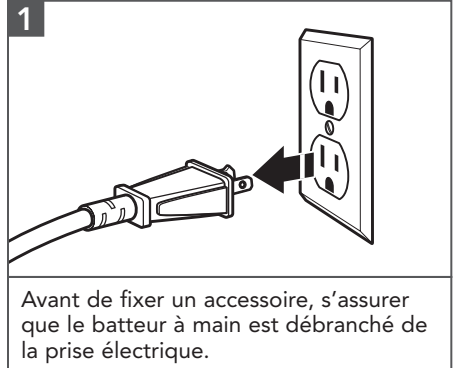

FRANÇAIS

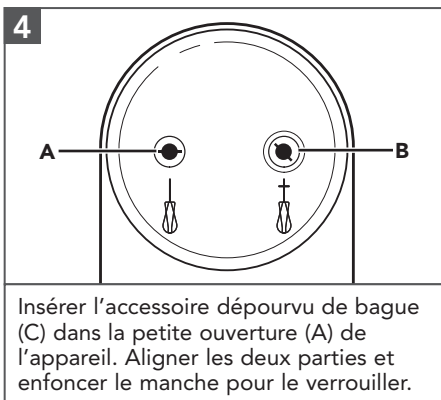
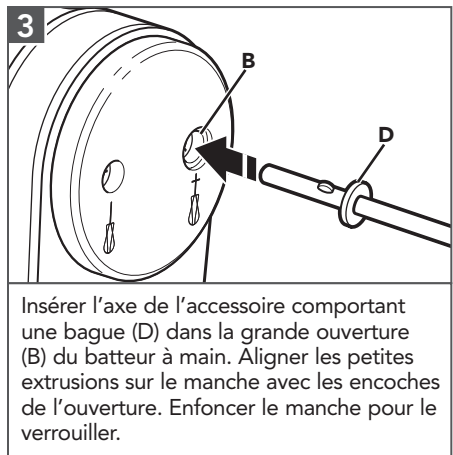
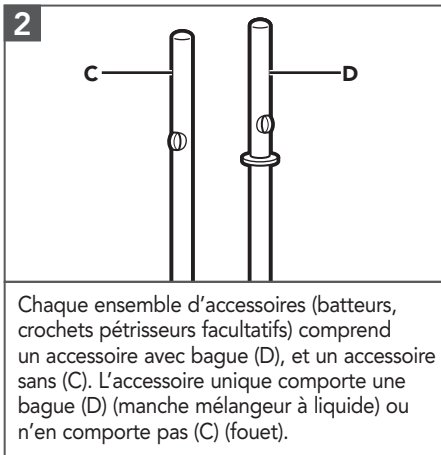

**REMARQUE :** Le manche sans bague peut être installé sur les deux ouvertures (A ou B). Le manche avec bague peut être installé uniquement sur l'ouverture la plus large (B).

# DÉMONTAGE DU PRODUIT

## RETRAIT DES ACCESSOIRES

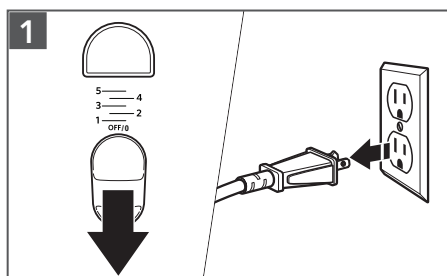

Arrêter d'abord l'appareil en faisant glisser la commande de vitesse en position d'arrêt – « OFF/0 » (arrêt/0). Débrancher ensuite le batteur à main de la prise de courant.

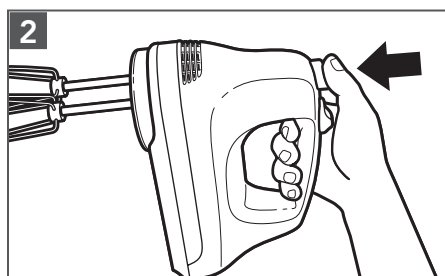

Appuyer sur le bouton éjecteur pour relâcher les accessoires du batteur à main puis les retirer.

# UTILISATION DU PRODUIT

## UTILISATION DE LA COMMANDE DE VITESSE

### **AVERTISSEMENT**

#### Risque de blessure

**Débrancher le batteur avant de toucher aux foyers.**

**Le non-respect de cette instruction peut entraîner des fractures d'os, des coupures ou des bleus.**

Votre batteur à main KitchenAid® mélangera plus rapidement et plus efficacement que la plupart des batteurs à main électriques. Le temps de mélange doit donc être ajusté pour la plupart des recettes afin d'éviter de mélanger la préparation pendant trop longtemps. Le temps de mélange est plus rapide en raison de la taille supérieure des batteurs.

Pour déterminer le temps de mélange idéal, examiner la pâte et mélanger jusqu'à ce que l'on obtienne la consistance décrite dans votre recette – par exemple, « crémeuse et homogène ». Pour sélectionner les vitesses de mélange idéales, consulter la section « Guide de contrôle de la vitesse ».

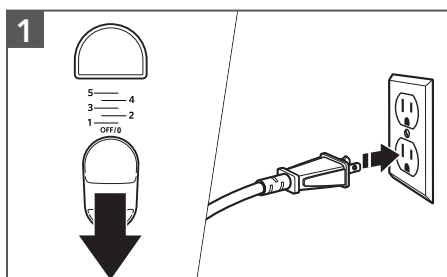

Tout d'abord, mettre le batteur à main en position d'arrêt – commande sur « OFF/0 » (arrêt/0). Brancher ensuite le batteur à main dans une prise de courant électrique.

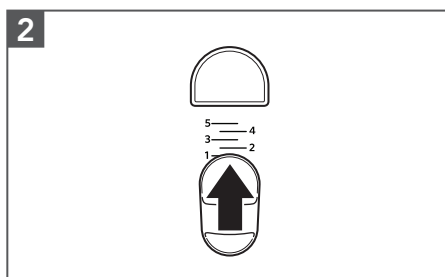

Commencer toujours à mélanger à la vitesse la plus basse, soit la vitesse 1.

# UTILISATION DU PRODUIT

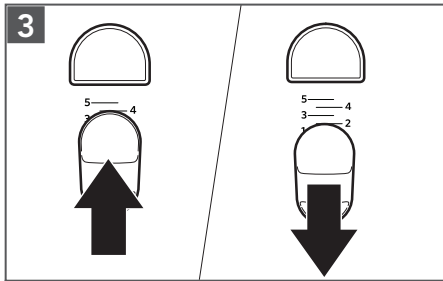

Pour augmenter la vitesse du batteur à main, faire glisser la commande de vitesse vers l'avant.

Pour diminuer la vitesse du batteur à main, faire glisser la commande de vitesse vers l'arrière.

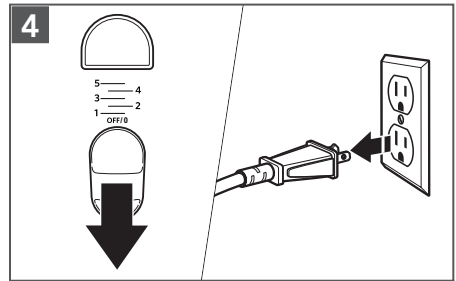

Une fois terminé, mettre le batteur à main en position d'arrêt – commande sur «OFF/0» (arrêt/0). Débrancher ensuite le batteur à main de la prise de courant.

# ENTRETIEN ET NETTOYAGE

**IMPORTANT :** Ne pas immerger le corps du batteur à main dans de l'eau ou tout autre liquide. Ne pas utiliser de nettoyeurs abrasifs ou de tampons à récurer pour éviter de rayer la surface.

## ⚠ AVERTISSEMENT



### Risque de choc électrique

Ne pas mettre dans l'eau.

Le non-respect de cette instruction peut causer un décès ou un choc électrique.

## ⚠ AVERTISSEMENT

### Risque de blessure

Débrancher le batteur avant de toucher aux fouets.

Le non-respect de cette instruction peut entraîner des fractures d'os, des coupures ou des bleus.

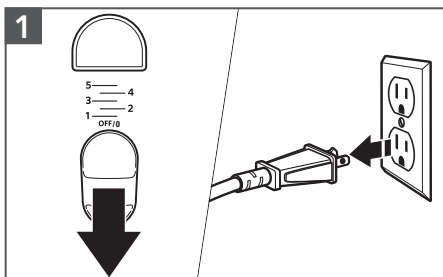

Mettre le batteur à main en position d'arrêt – commande sur «OFF/0» (arrêt/0). Débrancher ensuite le batteur à main de la prise de courant.



Essuyer le corps du batteur à main avec un linge doux et humide.

## ENTRETIEN ET NETTOYAGE

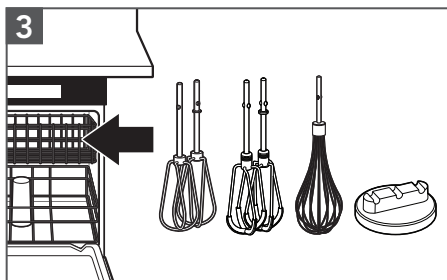

Les pièces suivantes sont lavables au lave-vaisselle, dans le panier supérieur uniquement : Turbo Beater\*, fouets à côté souple\*, fouet professionnel à 16 tiges\* et clip de rangement\*.

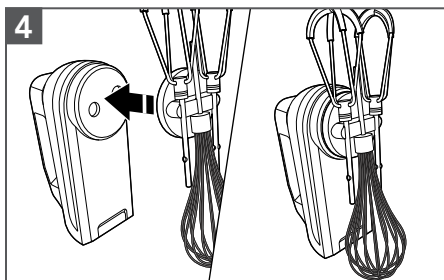

Après avoir nettoyé les fouets à côté souple\* et le fouet professionnel à 16 tiges\*, fixez-les au clip de rangement intégré\* et assemblez le clip au bas du batteur à main.

## GUIDE DE DÉPANNAGE

Problème	Solution
Si le batteur à main ne se met pas en marche :	Vérifiez si le batteur à main est correctement branché à une prise électrique. S'il s'agit d'un circuit avec disjoncteur, s'assurer qu'il est fermé.
Si le problème ne peut être résolu :	Prendre contact avec KitchenAid ou un centre de service agréé**. Voir la section « Garantie et service ». Ne pas rapporter le batteur à main au revendeur – les revendeurs ne fournissent pas de service après-vente.

\*Ces pièces peuvent également être lavées à la main dans de l'eau chaude savonneuse et bien sécher.

\*\*É.-U./Porto Rico : 1-800-541-6390,

Canada : 1-800-807-6777,

Mexique : 01-800-024-17-17

(JV Distribuciones)

ou

01-800-902-31-00

(Industrias Birtman)

# GARANTIE ET SERVICE

GARANTIE DU BATTEUR À MAIN KITCHENAID® POUR LES 50 ÉTATS DES ÉTATS-UNIS, LE DISTRICT FÉDÉRAL DE COLUMBIA, PORTO RICO ET LE CANADA

La présente garantie couvre l'acheteur et les propriétaires suivants du batteur à main lorsqu'il est utilisé dans les 50 États des États-Unis, le district fédéral de Columbia, Porto Rico et au Canada.

<b>Durée de la garantie :</b>	Garantie complète d'un an à compter de la date d'achat.
<b>KitchenAid prendra en charge les éléments suivants à votre choix :</b>	<p>Un remplacement satisfaction totale du batteur à main. Voir la page suivante pour plus de détails concernant la procédure à suivre pour un dépannage, ou appeler le numéro sans frais <b>1 800 541-6390</b> du Centre eXpérience à la clientèle.</p> <p>OU</p> <p>Les frais de pièces de rechange et de main-d'œuvre pour corriger les vices de matériaux et de fabrication. L'intervention de dépannage doit être effectuée par un centre de dépannage KitchenAid agréé.</p>
	
<b>KitchenAid ne paiera pas pour :</b>	<ul style="list-style-type: none"><li><b>A.</b> Les réparations lorsque le batteur à main est utilisé à des fins autres qu'un usage domestique unifamilial normal.</li><li><b>B.</b> Les dommages causés par : accident, altération, mauvaise utilisation ou abus.</li><li><b>C.</b> Tout frais d'expédition ou de manutention pour livrer le batteur à main à un centre de dépannage agréé.</li><li><b>D.</b> Les frais des pièces de rechange ou de main-d'œuvre pour les accessoires du batteur à main lorsqu'il est utilisé à l'extérieur des 50 États des États-Unis, du district fédéral de Columbia, de Porto Rico et du Canada.</li></ul>
<b>CLAUSE D'EXONÉRATION DE RESPONSABILITÉ AU TITRE DES GARANTIES IMPLICITES; LIMITATION DES RECOURS</b>	
<p>LES GARANTIES IMPLICITES, Y COMPRIS DANS LA MESURE APPLICABLE LES GARANTIES DE QUALITÉ MARCHANDE OU D'APTITUDE À UN USAGE PARTICULIER, SONT EXCLUES DANS LA MESURE AUTORISÉE PAR LA LOI. TOUTE GARANTIE IMPLICITE POUVANT ÊTRE IMPOSÉE PAR LA LOI EST LIMITÉE À UN AN OU À LA PLUS COURTE PÉRIODE AUTORISÉE PAR LA LOI. CERTAINES JURIDICTIONS NE PERMETTENT PAS LA LIMITATION DE LA DURÉE DE VALIDITÉ DES GARANTIES IMPLICITES DE QUALITÉ MARCHANDE OU D'APTITUDE À UN USAGE PARTICULIER; PAR CONSÉQUENT, LES LIMITATIONS OU EXCLUSIONS STIPULÉES DANS LES PRÉSENTES PEUVENT NE PAS ÊTRE APPLICABLES.</p> <p>SI CE PRODUIT NE FONCTIONNE PAS TEL QUE GARANTI, LE SEUL ET UNIQUE RECOURS DU CLIENT CONSISTE À EN OBTENIR LA RÉPARATION OU LE REMPLACEMENT CONFORMÉMENT AUX TERMES DE LA PRÉSENTE GARANTIE LIMITÉE. KITCHENAID ET KITCHENAID CANADA DÉCLINENT TOUTE RESPONSABILITÉ AU TITRE DES DOMMAGES FORTUITS OU INDIRECTS. Cette garantie vous confère des droits juridiques spécifiques et vous pouvez également jouir d'autres droits qui peuvent varier d'un État à l'autre ou d'une province à l'autre.</p>	

# GARANTIE ET SERVICE

## GARANTIE DE REMPLACEMENT SANS DIFFICULTÉ POUR LES 50 ÉTATS DES ÉTATS-UNIS, LE DISTRICT FÉDÉRAL DE COLUMBIA ET PORTO RICO

---

Nous sommes tellement certains que la qualité de nos produits satisfait aux normes rigoureuses de KitchenAid que si le batteur à main cesse de fonctionner au cours de la première année suivant son acquisition, KitchenAid prendra les mesures nécessaires pour faire livrer gratuitement à votre porte un appareil de remplacement identique ou comparable et prendra les dispositions nécessaires pour que le batteur à main d'origine nous soit retourné. L'appareil de remplacement sera également couvert par notre garantie limitée d'un an.

Si votre batteur à main cesse de fonctionner durant la première année

suivant son acquisition, il vous suffit d'appeler notre Centre eXpérience clientèle au **1-800-541-6390**, du lundi au vendredi. Veuillez avoir l'original de votre reçu de vente à portée de main au moment de votre appel. Une preuve d'achat est indispensable pour que votre réclamation puisse être traitée. Il vous faudra fournir votre adresse de livraison complète au représentant. (Aucune boîte postale.)

Après avoir reçu le batteur à main de rechange, utiliser le carton, les matériaux d'emballage et l'étiquette d'expédition prépayée pour emballer le batteur à main d'origine et la renvoyer à KitchenAid.

## GARANTIE DE REMPLACEMENT SANS DIFFICULTÉ POUR LE CANADA

---

Nous sommes tellement certains que la qualité de nos produits satisfait aux normes rigoureuses de la marque KitchenAid que si le batteur à main cesse de fonctionner au cours de la première année suivant son acquisition, nous remplacerons le batteur à main par un appareil de rechange identique ou comparable. L'appareil de remplacement sera également couvert par notre garantie limitée d'un an.

Si votre batteur à main cesse de fonctionner durant la première année suivant son acquisition, il vous suffit d'appeler notre Centre

eXpérience clientèle au **1-800-807-6777**, du lundi au vendredi. Veuillez avoir l'original de votre reçu de vente à portée de main au moment de votre appel. Une preuve d'achat est indispensable pour que votre réclamation puisse être traitée. Il vous faudra fournir votre adresse de livraison complète au représentant.

Après avoir reçu le batteur à main de rechange, utiliser le carton, les matériaux d'emballage et l'étiquette d'expédition prépayée pour emballer le batteur à main d'origine et la renvoyer à KitchenAid.

## OBTENIR UN DÉPANNAGE UNE FOIS LA GARANTIE EXPIRÉE OU COMMANDER DES ACCESSOIRES ET DES PIÈCES DE RECHANGE

---

### **Aux États-Unis et à Porto Rico :**

Pour des informations sur le service de dépannage ou pour commander des accessoires ou des pièces de rechange, composer le numéro sans frais **1 800 541-6390** ou écrire à :

Customer eXperience Center,  
KitchenAid Small Appliances,  
P.O. Box 218, St. Joseph,  
MI 49085-0218

### **En dehors des États-Unis et de Porto Rico :**

Consulter le revendeur KitchenAid ou le détaillant auprès duquel le batteur à main a été acheté pour obtenir des informations sur le service de dépannage.

**Pour des informations concernant toute intervention de dépannage au Canada :**

Composer sans frais le **1 800 807-6777**.

**Pour des informations concernant toute intervention de dépannage au Mexique :**

Composer sans frais le **01 800 0022-767**.

# PIEZAS Y CARACTERÍSTICAS

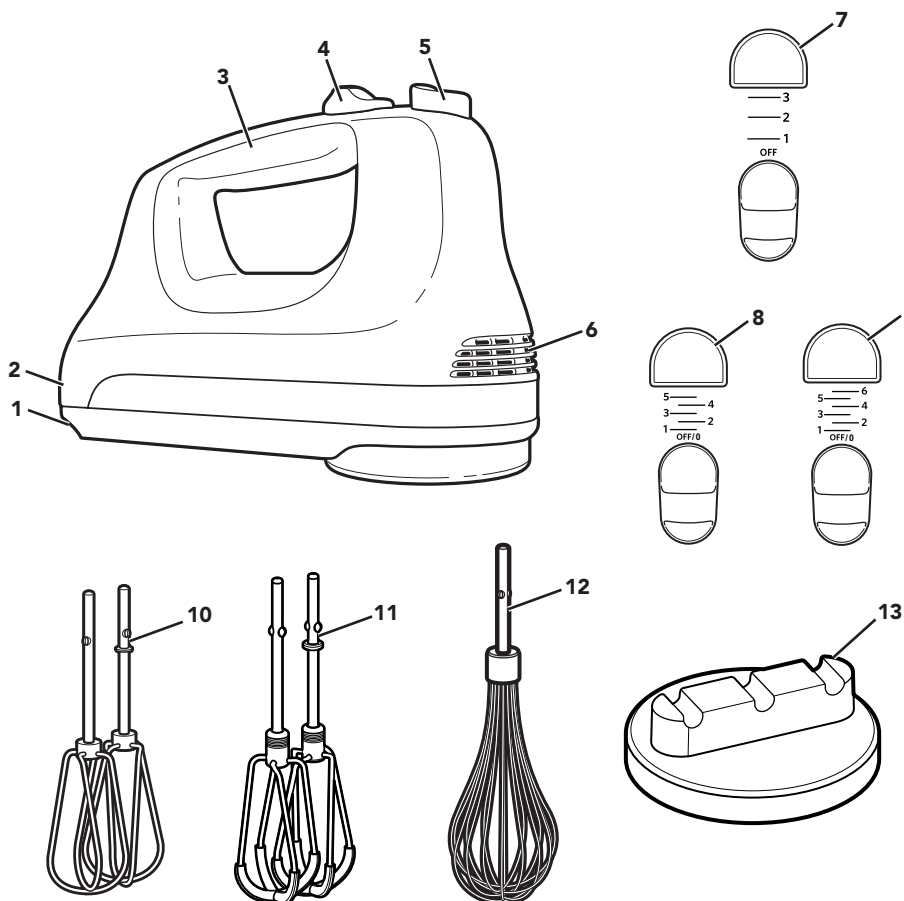

ESPAÑOL

- |   |   |
|---|---|
| <p><b>1</b> Cable eléctrico con bloqueo antigiro</p> <p><b>2</b> Descanso posterior antivuelco</p> <p><b>3</b> Mango con diseño cómodo</p> <p><b>4</b> Control de velocidades fácil de usar</p> <p><b>5</b> Botón eyector de batidores de gran tamaño</p> <p><b>6</b> Orificios de ventilación</p> <p><b>7</b> Control de 3 velocidades</p> | <p><b>8</b> Control de 5 velocidades</p> <p><b>9</b> Control de 6 velocidades</p> <p><b>10</b> Accesorio de acero inoxidable Turbo Beater™</p> <p><b>11</b> Batidores con borde flexible*</p> <p><b>12</b> Batidora profesional de 16 alambres de acero inoxidable*</p> <p><b>13</b> Sujetador de almacenamiento integrado*</p> |
|---|---|

\*Accesorios disponibles en algunos modelos.

## SEGURIDAD DEL PRODUCTO

### Su seguridad y la seguridad de los demás es muy importante.

Hemos incluido muchos mensajes importantes de seguridad en este manual y en su electrodoméstico. Lea y obedezca siempre todos los mensajes de seguridad.



Este es el símbolo de alerta de seguridad.

Este símbolo le llama la atención sobre peligros potenciales que pueden ocasionar la muerte o una lesión a usted y a los demás.

Todos los mensajes de seguridad irán a continuación del símbolo de advertencia de seguridad y de la palabra "PELIGRO" o "ADVERTENCIA".

Estas palabras significan:

 **PELIGRO**

**Si no sigue las instrucciones de inmediato, usted puede morir o sufrir una lesión grave.**

 **ADVERTENCIA**

**Si no sigue las instrucciones, usted puede morir o sufrir una lesión grave.**

Todos los mensajes de seguridad le dirán el peligro potencial, le dirán cómo reducir las posibilidades de sufrir una lesión y lo que puede suceder si no se siguen las instrucciones.

## MEDIDAS DE PRECAUCIÓN IMPORTANTES

**Al utilizar electrodomésticos eléctricos, se deben seguir las precauciones básicas de seguridad, entre las que se incluyen las siguientes:**

1. Lea todas las instrucciones.
2. Para protegerse contra el riesgo de choque eléctrico, no sumerja la batidora de mano en agua ni en ningún otro líquido.
3. Este electrodoméstico no está diseñado para ser usado por niños o personas con capacidad física, sensorial o mental disminuida o que tengan falta de experiencia o conocimiento. Se debe supervisar atentamente cuando se utilice cualquier electrodoméstico cerca de niños. Los niños deben ser supervisados para garantizar que no jueguen con el electrodoméstico.
4. Apague el electrodoméstico, luego desenchúfelo del tomacorriente cuando no esté en uso, antes de armar o desarmar las piezas, y antes de limpiarlo. Para desenchufarlo, tome el enchufe y retírelo del tomacorriente. Nunca tire del cable eléctrico.
5. Evite tocar las piezas que estén en movimiento. Mantenga las manos, el cabello y la ropa, así como también las espátulas y otros utensilios, lejos del batidor durante el funcionamiento, para reducir el riesgo de heridas a personas y/o daños a la batidora de mano.
6. No utilice ningún electrodoméstico con un cable o enchufe dañado, si el electrodoméstico no ha funcionado correctamente, si se ha caído o si está dañado de alguna forma. Devuelva el aparato al lugar de servicio técnico autorizado más cercano para la inspección, la reparación o el ajuste eléctrico o mecánico.
7. El uso de aditamentos o accesorios no recomendados ni vendidos por el fabricante puede provocar un incendio, choque eléctrico o lesiones.



# SEGURIDAD DEL PRODUCTO

8. Nunca deje el electrodoméstico sin supervisión mientras está en funcionamiento.
9. No utilice el electrodoméstico en exteriores.
10. No deje que el cable cuelgue del borde de la mesa o del mostrador.
11. No permita que el cable toque las superficies calientes, incluida la estufa.
12. Quite todos los accesorios de la batidora de mano antes de lavarlos.

## GUARDE ESTAS INSTRUCCIONES

Este producto está diseñado únicamente para uso doméstico.

### REQUISITOS ELÉCTRICOS

**Tensión:** 120 V

**Frecuencia:** 60 Hz

**NOTA:** Esta batidora de mano tiene un enchufe polarizado (una hoja es más ancha que la otra). Para reducir el riesgo de choque eléctrico, este enchufe encajará en un tomacorriente polarizado solamente de una manera. Si el enchufe no encaja por completo en el tomacorriente, dé vuelta el enchufe. Si aun así no encaja, póngase en contacto con un electricista competente. No modifique el enchufe de ninguna manera.

### GUÍA PARA LOS ACCESORIOS

Accesorio	Usos	Artículos incluidos con el modelo		
		KHM31	KHM51	KHM61
Turbo Beater™	Masa de galletas, mezcla para pasteles	•	•	•
Batidores con borde flexible*	Mezcla para pasteles, mezcla para panqueques, masa para galletas, queso para untar, merengue, puré de papas, mezcla para brownies			•
Batidora profesional de 16 alambres*	Crema batida, budines, claras de huevo batidas, salsas			•
Sujetador de almacenamiento*	Para guardar accesorios			•

Para pedir estos accesorios

En Estados Unidos: visite [www.shopkitchenaid.com](http://www.shopkitchenaid.com) o llame al 1-800-541-6390.

En Canadá: llame al 1-800-807-6777.

\*Accesorios disponibles en algunos modelos.

# GUÍA PARA EL CONTROL DE VELOCIDADES

Primero, limpie todas las piezas y accesorios (consulte la sección “Cuidado y limpieza”).

**IMPORTANTE:** La batidora de mano debe fijarse siempre en la velocidad más baja para comenzar a mezclar. Avance hacia velocidades más altas según sea necesario.

Batidora de mano de 3 velocidades	Batidora de mano de 5 velocidades	Batidora de mano de 6 velocidades	Aditamentos	Usos
1	1	1	Turbo Beater™, Batidor con borde flexible	Para revolver lentamente, combinar y comenzar todos los procedimientos de mezclado. Use esta velocidad para agregar frutos secos, pepitas de chocolate, queso rallado, cebollas, aceitunas y otros ingredientes en trozos. Evita que los ingredientes se salpiquen fuera del tazón.
	2	2	Turbo Beater™, Batidor con borde flexible	Para mezclar harina y otros ingredientes secos con líquidos u otras mezclas húmedas.
Turbo Beater™, Batidor con borde flexible			Para mezclar masa para panqueques.	
2	3	3	Turbo Beater™, Batidor con borde flexible	Para combinar mezclas densas, tales como masa para galletas. Para mezclar queso para untar ligero. Para revolver masas y mezclas con gelatina.
			Turbo Beater™, Batidor con borde flexible	Para mezclar panecillos y panes rápidos. Para combinar mezclas densas de queso crema. Para hacer puré con papas o calabaza.
3	4	4	Turbo Beater™, Batidor con borde flexible	Para mezclar panes. Para mezclar mantequilla y azúcar. Para mezclar glaseados.
		5	Turbo Beater™, Batidor con borde flexible	Para terminar de mezclar los ingredientes de los pasteles y otras masas. Para batir mezclas densas de crema y mousses.
	5	6	Turbo Beater™, Batidora profesional de 16 alambres	Para batir claras de huevo. Para batir mezclas densas de crema y mousses.
Turbo Beater™, Batidora profesional de 16 alambres			Para batir mezclas con merengue.	

**NOTA:** Los accesorios Turbo Beater™ no se diseñaron para mezclar ni amasar masa de pan.

# MONTAJE DEL PRODUCTO

## CÓMO CONECTAR LOS ACCESORIOS

### ⚠ ADVERTENCIA

#### Peligro de Lesiones

Desenchufe la batidora antes de tocar los batidores.

No seguir esta instrucción puede ocasionar fracturas de huesos, cortaduras o magulladuras.

**IMPORTANTE:** Cercíese de leer y seguir las instrucciones específicas en este manual para el uso adecuado de la batidora de mano.

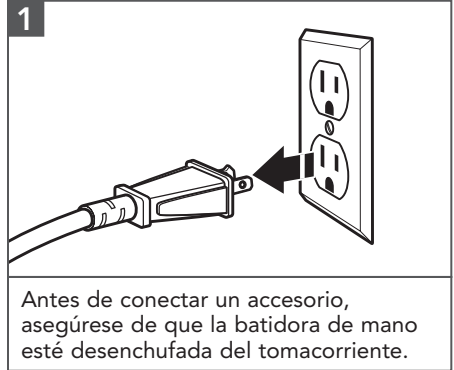

ESPAÑOL

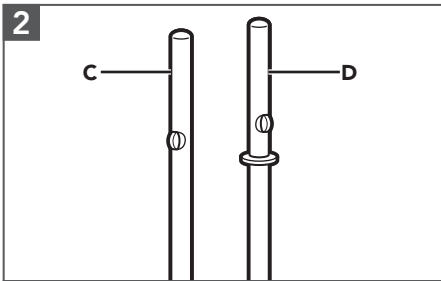

Los accesorios que vienen en pares (batidores, ganchos opcionales para masa) incluyen un accesorio con collarín (D) y uno sin él (C). El accesorio individual viene con un collarín (D) (varilla mezcladora para líquidos) o sin él (C) (batidor).

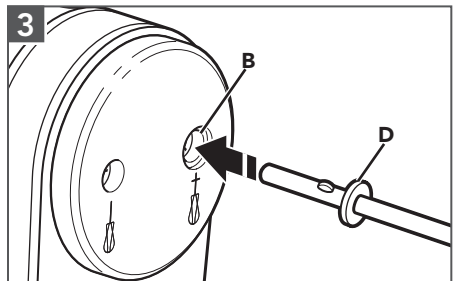

Inserte el eje del accesorio con collarín (D) en la abertura más grande (B) de la batidora de mano. Alinee las aletas que están sobre el eje con las ranuras que están en la abertura. Presione para trabar en su lugar.

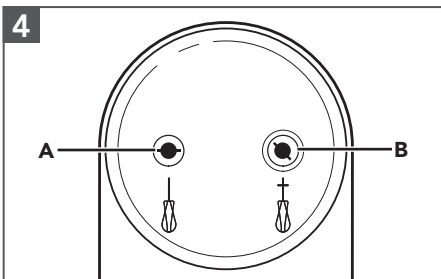

Inserte el accesorio sin collarín (C) dentro de la abertura más pequeña (A). Alinee y presione para trabar en su lugar.

**NOTA:** El eje sin collarín de un accesorio puede usarse en cualquiera de las dos aberturas (A o B). Los que tienen un collarín pueden usarse solamente en la abertura más grande (B).

# DESMONTAR EL PRODUCTO

## CÓMO QUITAR LOS ACCESORIOS

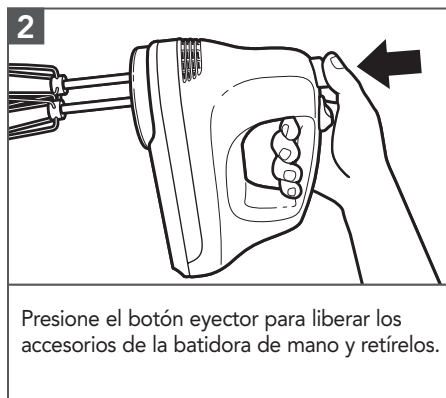
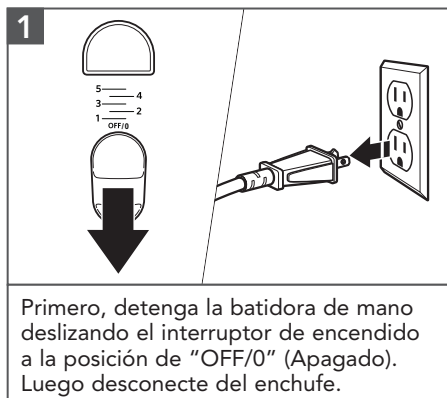

# USO DEL PRODUCTO

## CÓMO FUNCIONA EL CONTROL DE VELOCIDADES

**⚠ ADVERTENCIA**

**Peligro de Lesiones**

**Desenchufe la batidora antes de tocar los batidores.**

**No seguir esta instrucción puede ocasionar fracturas de huesos, cortaduras o magulladuras.**

Su batidora de mano KitchenAid® mezclará más rápido y a fondo que la mayoría de las batidoras de mano eléctricas. Por lo tanto, el tiempo de mezclado en la mayoría de las recetas se deberá ajustar para evitar mezclar en exceso. El tiempo de mezclado es más rápido gracias al tamaño más grande de los batidores.

Para ayudar a determinar el tiempo de mezclado ideal, observe la mezcla o la masa, y mezcle solamente hasta ver la apariencia descrita en su receta, como "suave y cremoso". Para seleccionar las mejores velocidades de mezclado, consulte la sección "Guía para el control de velocidades".

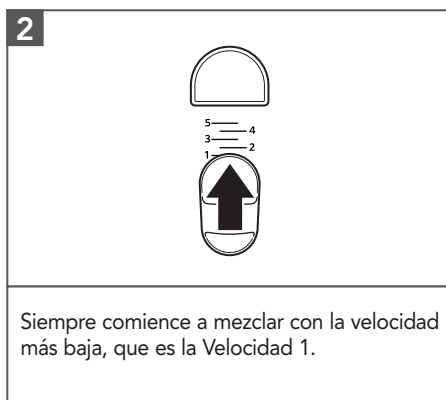
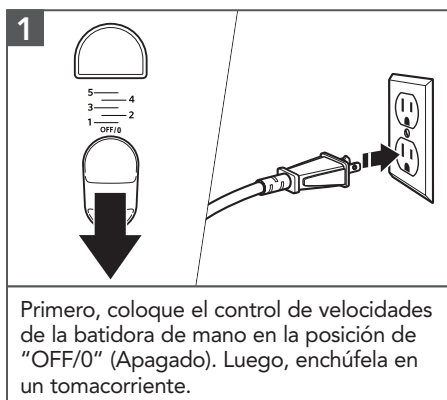

## USO DEL PRODUCTO

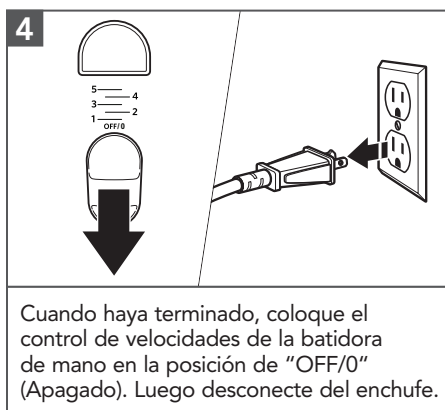
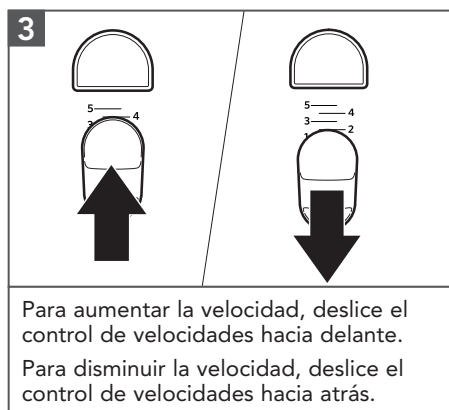

ESPAÑOL

## CUIDADO Y LIMPIEZA

**IMPORTANTE:** No sumerja el cuerpo de la batidora de mano en agua ni otros líquidos. No use limpiadores ni esponjas abrasivos para evitar rayaduras.

**⚠ ADVERTENCIA**

**Peligro de Choque Eléctrico**  
No poner en el agua.  
No seguir esta instrucción puede ocasionar la muerte o choque eléctrico.

**⚠ ADVERTENCIA**

**Peligro de Lesiones**  
Desenchufe la batidora antes de tocar los batidores.  
No seguir esta instrucción puede ocasionar fracturas de huesos, cortaduras o magulladuras.

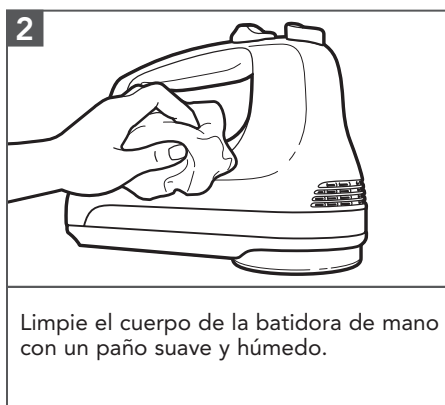
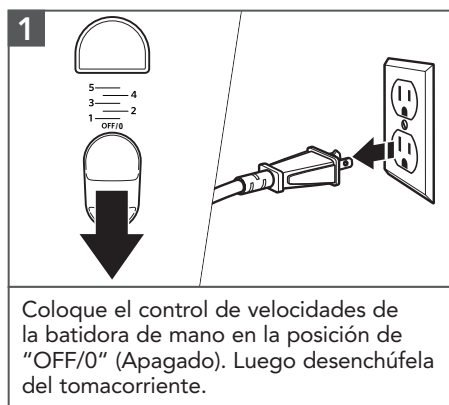

## CUIDADO Y LIMPIEZA

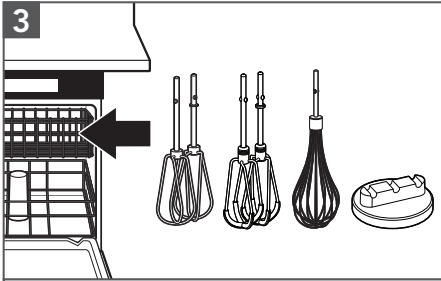

Las siguientes piezas pueden lavarse en el lavavajillas, pero solo en la canasta superior: Turbo Beater\*, Batidores con borde flexible\*, Batidora profesional de 16 alambres\*, y Clip de almacenamiento\*.

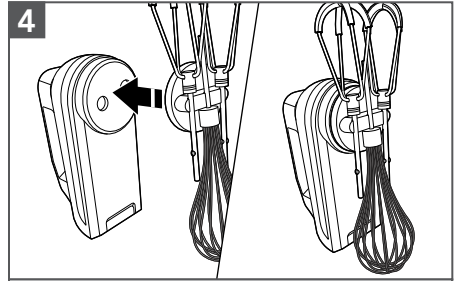

Después de limpiar los batidores con bordes flexibles\* y la batidora profesional de 16 alambres\*, fíjelos en el sujetador de almacenamiento integrado\* y ensamble el sujetador en la parte inferior de la batidora de mano.

## GUÍA DE SOLUCIÓN DE PROBLEMAS

Problema	Solución
Si la batidora de mano no comienza a funcionar:	Revise que la batidora de mano este correctamente enchufada en el tomacorriente.
	Si tiene una caja de cortocircuitos, cerciórese de que el circuito esté cerrado.
Si no se puede solucionar el problema:	Comuníquese con KitchenAid o con un Centro de servicio técnico autorizado**. Consulte la sección "Garantía y servicio". No devuelva la batidora de mano a la tienda, ellos no brindan servicio técnico.

\*Estas piezas también se pueden lavar a mano con agua tibia y jabonosa, y se deben secar bien.

\*\*En EE. UU./Puerto Rico: 1-800-541-6390,

Canadá: 1-800-807-6777,

México: 01-800-024-17-17

(JV Distribuciones)

o

01-800-902-31-00

(Industrias Birtman)

# GARANTÍA Y SERVICIO

GARANTÍA DE KITCHENAID® PARA LA BATIDORA DE MANO EN LOS 50 ESTADOS DE LOS ESTADOS UNIDOS, EL DISTRITO DE COLUMBIA, PUERTO RICO Y CANADÁ

Esta garantía se extiende al comprador y a cualquier propietario subsiguiente para la batidora de mano operadas en los 50 estados de Estados Unidos, el Distrito de Columbia, Puerto Rico y Canadá.

<b>Duración de la garantía:</b>	Un año de garantía completa a partir de la fecha de compra.
<b>KitchenAid pagará por lo siguiente, a su elección:</b>	<p>Reemplazo sin dificultades de su batidora de mano. Consulte la página siguiente para obtener detalles acerca de cómo obtener servicio técnico o llame sin cargo al Centro para la experiencia del cliente al <b>1-800-541-6390</b>.</p> <p>O BIEN</p> <p>Los costos de las piezas de repuesto y del trabajo de reparación para corregir los defectos en los materiales y la mano de obra. El servicio debe ser proporcionado por un centro de servicio autorizado por KitchenAid.</p>
<b>KitchenAid no pagará por:</b>	<p><b>A.</b> Reparaciones cuando su batidora de mano haya sido empleada para fines ajenos al uso doméstico normal de una sola familia.</p> <p><b>B.</b> Daños causados por accidente, alteración, uso indebido o abuso.</p> <p><b>C.</b> Cualquier gasto de envío o manejo para llevar la batidora de mano a un centro de servicio técnico autorizado.</p> <p><b>D.</b> Piezas de repuesto o costos de mano de obra para las batidoras de mano operadas fuera de los 50 estados de Estados Unidos, el Distrito de Columbia, Puerto Rico y Canadá.</p>
<b>EXCLUSIÓN DE GARANTÍAS IMPLÍCITAS; LIMITACIÓN DE RECURSOS</b>	
<p>LAS GARANTÍAS IMPLÍCITAS, INCLUIDAS EN LA MEDIDA QUE CORRESPONDA LAS GARANTÍAS DE COMERCIABILIDAD O DE IDONEIDAD PARA UN PROPÓSITO PARTICULAR, QUEDAN EXCLUIDAS EN LA MEDIDA EN QUE ESTÉ PERMITIDO POR LEY. TODA GARANTÍA IMPLÍCITA QUE SEA IMPUESTA POR LEY SERÁ LIMITADA A UN AÑO O AL PERÍODO MÁS CORTO PERMITIDO POR LEY. ALGUNOS ESTADOS Y PROVINCIAS NO PERMITEN LAS LIMITACIONES O EXCLUSIONES ACERCA DE CUÁNTO DEBE DURAR UNA GARANTÍA IMPLÍCITA DE COMERCIABILIDAD O DE IDONEIDAD, DE MODO QUE LAS LIMITACIONES O EXCLUSIONES ARRIBA MENCIONADAS PUEDEN NO APLICARSE EN SU CASO.</p> <p>SI ESTE PRODUCTO NO FUNCIONA COMO SE HA GARANTIZADO, EL ÚNICO Y EXCLUSIVO RECURSO DEL CLIENTE SERÁ EL DE REPARARLO O REEMPLAZARLO SEGÚN LOS TÉRMINOS DE ESTA GARANTÍA LIMITADA. KITCHENAID Y KITCHENAID CANADÁ NO ASUMEN NINGUNA RESPONSABILIDAD POR DAÑOS INCIDENTALES O CONSECUENTES. Esta garantía le otorga derechos legales específicos y puede que también tenga otros derechos que varíen de un estado a otro o de una provincia a otra.</p>	



# GARANTÍA Y SERVICIO

## GARANTÍA DE REEMPLAZO SIN DIFICULTADES: EN LOS 50 ESTADOS DE ESTADOS UNIDOS, EL DISTRITO DE COLUMBIA Y PUERTO RICO

---

Confiamos tanto en que la calidad de nuestros productos cumple con las exigentes normas de la marca KitchenAid que, si la batidora de mano presentara alguna falla durante el primer año de compra, KitchenAid hará arreglos para entregar un reemplazo idéntico o comparable a su domicilio sin cargo y gestionará la devolución de su batidora de mano original a nosotros. La unidad de reemplazo también estará cubierta por nuestra garantía limitada de un año.

Si su batidora de mano presenta alguna falla durante el primer año de compra,

simplemente llame a nuestro Centro para la eXperiencia del cliente al **1-800-541-6390**, de lunes a viernes. Tenga a mano el recibo de compra original cuando llame. Se requerirá el comprobante de compra para iniciar una reclamación. Proporcione al asesor su dirección de envío completa. (No use números de apartados de correo).

Cuando reciba la batidora manual de reemplazo, use la caja, el material de embalaje y la etiqueta de envío prepago para embalar la batidora manual original y devolverla a KitchenAid.

## GARANTÍA DE REEMPLAZO SIN DIFICULTADES: CANADÁ

---

Confiamos tanto en que la calidad de nuestros productos cumple con las exigentes normas de KitchenAid que, si la batidora manual presentara alguna falla durante el primer año de compra, reemplazaremos su batidora manual con una idéntica o un reemplazo comparable. La unidad de reemplazo también estará cubierta por nuestra garantía limitada de un año.

Si su batidora de mano presenta alguna falla durante el primer año de compra, simplemente llame a nuestro Centro para la

eXperiencia del cliente al **1-800-807-6777**, de lunes a viernes. Tenga a mano el recibo de compra original cuando llame. Se requerirá el comprobante de compra para iniciar una reclamación. Proporcione al asesor su dirección de envío completa.

Cuando reciba la batidora manual de reemplazo, use la caja, el material de embalaje y la etiqueta de envío prepago para embalar la batidora manual original y devolverla a KitchenAid.

## CÓMO OBTENER SERVICIO TÉCNICO DESPUÉS DE QUE EXPIRE LA GARANTÍA O CÓMO PEDIR ACCESORIOS Y PIEZAS DE REPUESTO

---

### En los Estados Unidos y Puerto Rico:

Para obtener información acerca del servicio técnico o para pedir accesorios o piezas de repuesto, llame sin cargo al **1-800-541-6390** o escriba a:

Customer eXperience Center,  
KitchenAid Small Appliances,  
P.O. Box 218, St. Joseph,  
MI 49085-0218

### Fuera de los Estados Unidos y Puerto Rico:

Consulte a su distribuidor local de KitchenAid o a la tienda donde compró la batidora de mano para obtener información sobre el servicio técnico.

**Para obtener información acerca del servicio en Canadá:**

Llame sin cargo al **1-800-807-6777**.

**Para obtener información acerca del servicio en México:**

Llame sin cargo al **01-800-0022-767**.









DISCOVER MORE. DÉCOUVREZ PLUS. DESCUBRA MÁS.  
[KITCHENAID.COM/QUICKSTART](https://www.kitchenaid.com/quickstart)

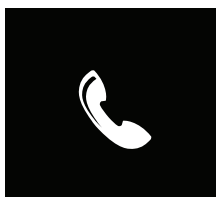

PRODUCT QUESTIONS OR RETURNS

QUESTIONS SUR LE PRODUIT OU LES RETOURS

PREGUNTAS SOBRE EL PRODUCTO O DEVOLUCIONES

USA: 1.800.541.6390 | [KitchenAid.com](https://www.kitchenaid.com)

CANADA: 1.800.807.6777 | [KitchenAid.ca](https://www.kitchenaid.ca)

MEXICO: [KitchenAid.com.mx](https://www.kitchenaid.com.mx)

LATIN AMERICA: [KitchenAid-Latam.com](https://www.kitchenaid-latam.com)

**KitchenAid**<sup>®</sup>

®/™ ©2020 KitchenAid. All rights reserved. Used under license in Canada.

Tous droits réservés. Utilisé sous licence au Canada.

Todos los derechos reservados. Usado bajo licencia en Canadá.